

LUONTO®

ASSEMBLAGE ELFIN Localiser et installer les pieds

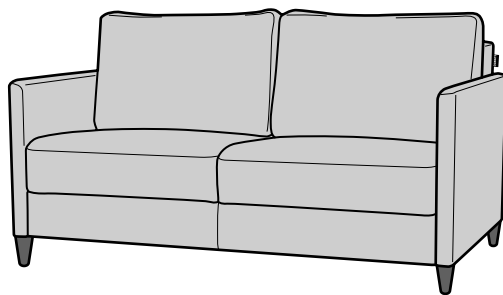
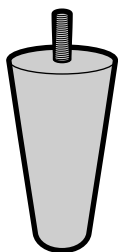

INCLUS

Pieds à bois X4



Tampon anti-glissement X4

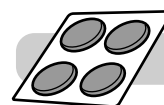

ATTENTION !

Les pieds de votre canapé Luonto sont fixés sur au sommet du siège ou entre les coussins de l'assise du canapé (dans le ressort anti-bascule) en dépendant du modèle du canapé ou le type de pieds.

2 personnes
sont requis



1

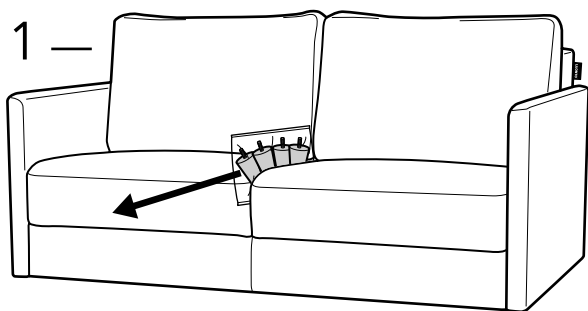

Retirez les pieds de la partie supérieure de l'assise.

2

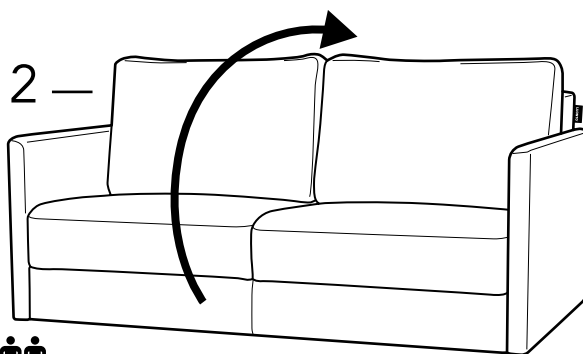

Tournez le canapé vers le bas.

3

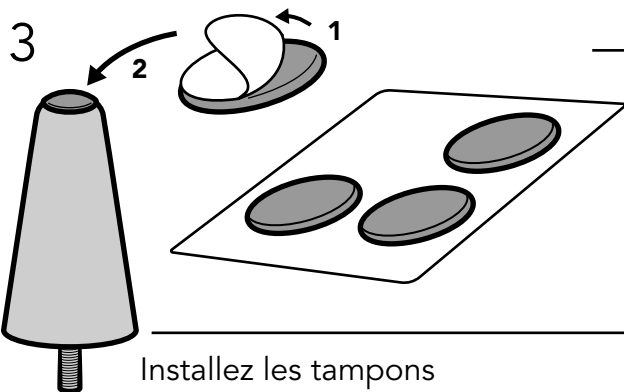

Installez les tampons anti-glissement sur les pieds.

4

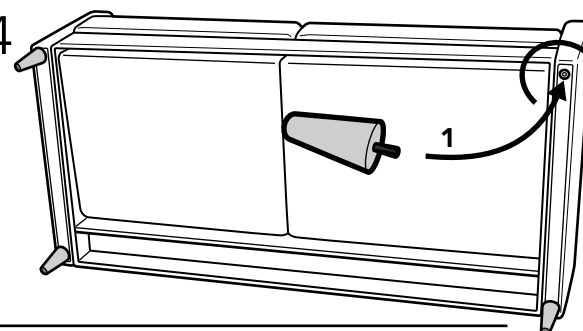

Installez les pieds en tournant chaque en sens horaire dans les quatre trous percés.

5

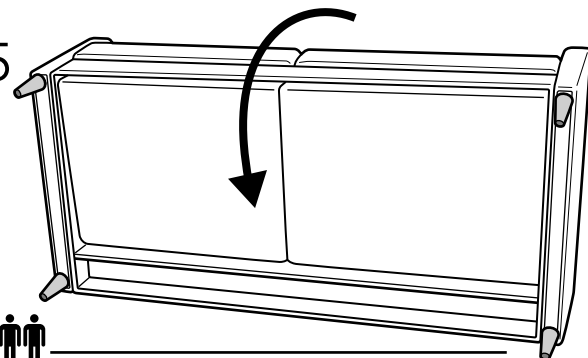

Avec soin, Retournez le canapé en position verticale et assurez-vous que chaque pied soit correctement installé.

Le produit final devrait ressembler à ceci.